

AG_FB
**CONTAINER WITH DROP AWAY BASE 500 TO 2000 L
 BENNE AVEC FOND OUVRANT 500 A 2000 L**
**EN
FR**

- Volume de stockage : 500 à 2000 L
- CMU : 1000 KG à 1500 KG
- Prise pour chariots élévateurs et transpalettes
- Ouverture du fond par câble à distance
- Fermeture automatique du fond
- Système de sécurité anti glissement par chaîne
- Empilement possible sur 3 niveaux
- Structure robuste en acier
- Finition laquée ou galvanisée
- Roulettes fixes ou pivotantes en option
- Certifiée ISO 9001 / Garantie 2 ans
- Livrée avec CE et notice d'utilisation

INFORMATIONS TECHNIQUES

MATERIEL-LEVAGE.COM propose la benne AG_FB. Il s'agit d'une benne à fond ouvrant permettant de stocker et collecter divers matériaux et autres contenus, avec une capacité de stockage allant de **500 à 2000 litres**.





Cette benne est simple d'utilisation grâce à son câble accessible à distance par l'opérateur en position assise, permettant de gérer l'ouverture du fond. De plus, en cas de contact avec le sol, le fond de la benne se referme de manière automatique sécurisant le contenu stocké. Elle est également dotée d'un **système de sécurité** par chaîne afin de diminuer le risque de glissement du contenu et d'empêcher une ouverture non volontaire du fond.

Ce système de benne à fond ouvrant permet un remplissage optimisé de la benne et une capacité de charge maximale. Lors de l'ouverture du fond, la totalité du contenu est vidée sans encombrement.

Elle est également facilement transportable en charge grâce à ses prises adaptées pour un déplacement par **chariot élévateur** ou **transpalette**. Cette benne est munie de 4 œillets de levage (Ø 40 mm) situés à chaque extrémité, facilitant la superposition des bennes, possible sur 3 niveaux.

Cette benne est particulièrement robuste avec une construction en acier. Il est possible d'obtenir cette benne en finition **laquée** ou **galvanisée (ISO 1461)**.

Il est également possible de choisir la couleur de votre benne en fonction des **5 couleurs** disponibles :

- RAL 2000 
- RAL 3000 
- RAL 5012 
- RAL 6011 
- RAL 7005 

Cette benne est certifiée ISO 9001. Elle est livrée avec son **certificat de Conformité Européen (CE)** et sa **notice d'utilisation**.

Options :

- Couvercle galvanisé à double ouverture.
- 2 roulettes fixes en polyamide Ø 180 mm (hauteur 225 mm) et 2 roulettes pivotantes.
- Fond à parois de centrage latérales galvanisées.

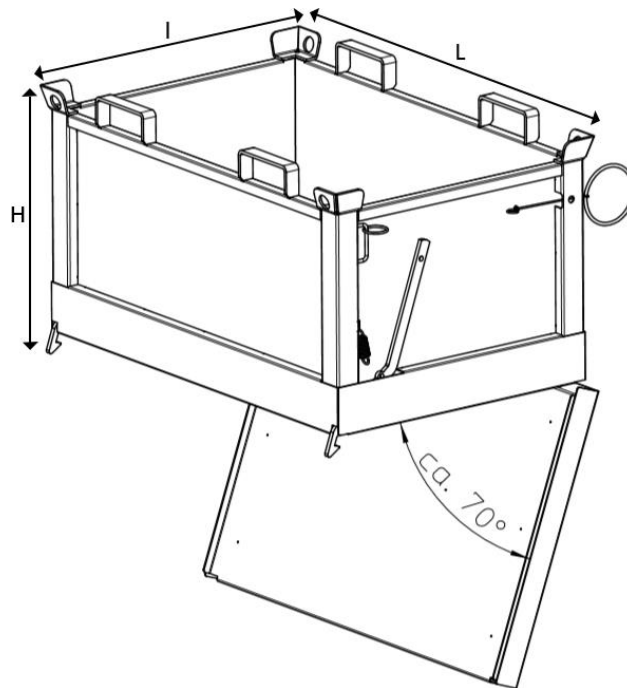

AG_FB
CONTAINER WITH DROP AWAY BASE 500 TO 2000 L
BENNE AVEC FOND OUVRANT 500 A 2000 L
EN
FR
CARACTERISTIQUES TECHNIQUES

| Modèle | Volume de stockage | CMU | Dimensions (L x l x H) | Poids (laqué) | Poids (galvanisé) |
|------------|--------------------|---------|------------------------|---------------|-------------------|
| AG_FB-500 | 500 L | 1000 KG | 840 x 1245 x 845 mm | 125 KG | 135 KG |
| AG_FB-750 | 750 L | 1000 KG | 840 x 1245 x 1145 mm | 144 KG | 154 KG |
| AG_FB-1000 | 1000 L | 1250 KG | 1040 x 1245 x 1145 mm | 158 KG | 173 KG |
| AG_FB-1500 | 1500 L | 1500 kg | 1040 x 1845 x 1145 mm | 203 KG | 218 KG |
| AG_FB-2000 | 2000 L | 1500 KG | 1040 x 1845 x 1445 mm | 232 KG | 255 KG |

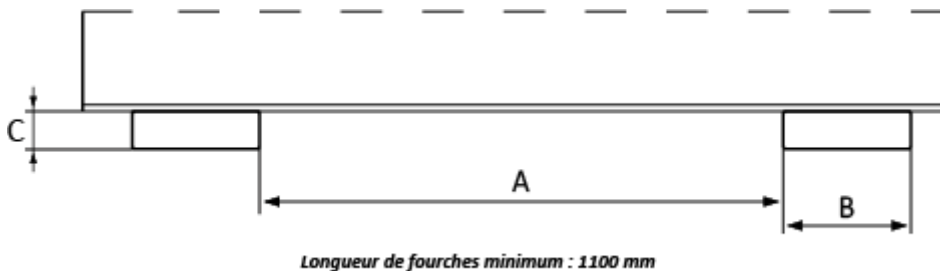

| Modèle | Dimensions intérieures des fourreaux | | |
|--------------------|--------------------------------------|--------|-------|
| | A | B | C |
| AG_FB-500/750/1000 | 415 mm | 185 mm | 75 mm |
| AG_FB-1500/2000 | 615 mm | 185 mm | 75 mm |